

TRIMLINE 170

Modèle n° 1048



La cheminée Standard

DESCRIPTION :

- Structure en acier
- Foyer étanche équipé d'un double brûleur (*belles flammes, même en allure réduite, sur la rampe avant et selon votre choix également sur la rampe arrière*)
- Vision du feu sur 1 face extra large (170 cm)
- Finition intérieure lamelles en acier noir
- Programmation à distance à l'aide de la télécommande Ecomax (*contrôle du double brûleur, du thermostat, programmation hebdomadaire et minuterie, variation de la hauteur des flammes*)
- Trappe d'accès blanche + boîtier de contrôle
- Pieds ajustables en hauteur
- **Bûches en céramiques**



En option :

- Connexion Wifi
- Connexion domotique (*pilotage à partir d'un smartphone ou d'une tablette*)
- Vitre noire intérieure
- Interrupteur mural
- Verre anti-reflets
- Support mural ECOMAX
- Adaptateur VAC GV60
- Sets de Décoration : **galets, pierres de carrare, pierres de basalte, lit de braises, laine rougeoyante**



Galets



Laine Rougeoyante

Lit de braises



Pierres de Basalte



Pierres de Carrare

PERFORMANCES ET CARACTÉRISTIQUES TECHNIQUES

	Gaz Naturel G20	Butane Propane G30/G31
Indice Efficacité Énergétique	87.2 %	87.1 %
Rendement	87.2 %	87.1 %
Puissance nominale	12.2 kW	12.1 kW
Alimentation en Gaz	20 mbar	30/50 mbar
Classement Énergétique	B	
Ø raccordement du conduit	130 / 200 mm	
Évacuation des fumées	Conduit concentrique	
Poids net	180 kg	
Appareil de chauffage au gaz	C11/C31/C91	

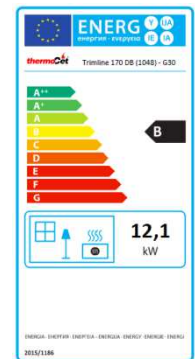
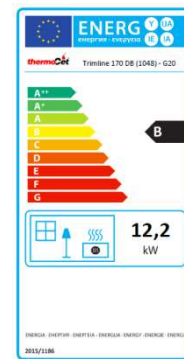

DIMENSIONS :

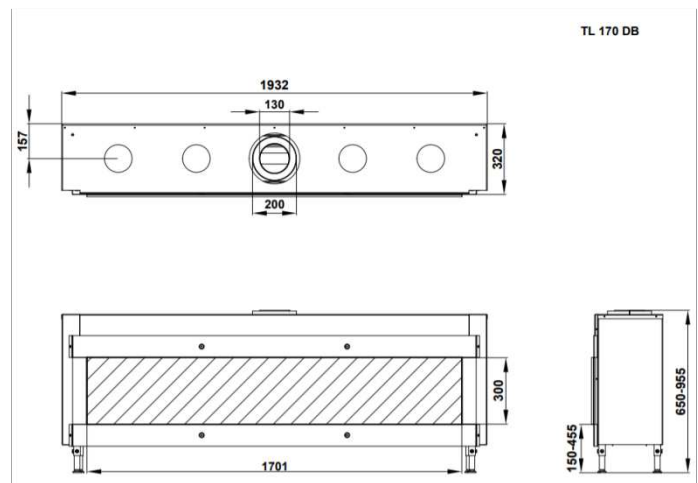



ENERG

енергия · ενεργεια



thermoCet

Trimline 170 DB (1048) - G20

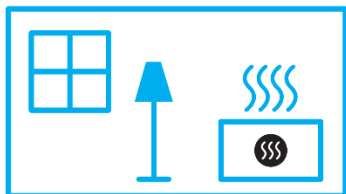
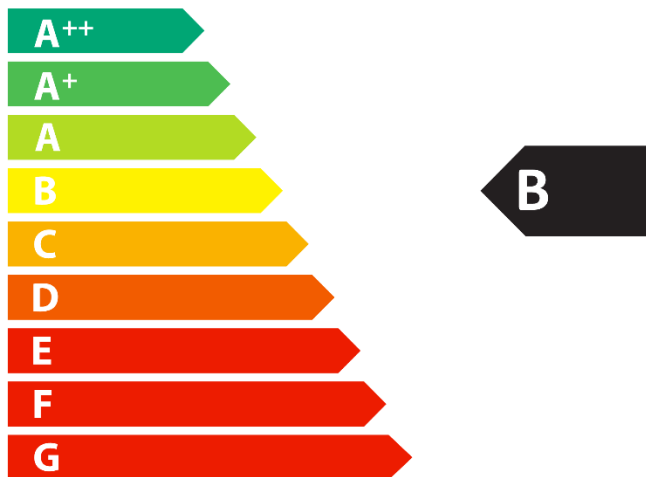

12,2

kW

ENERGIA · ЕНЕРГИЯ · ΕΝΕΡΓΕΙΑ · ENERGIJA · ENERGY · ENERGIE · ENERGI

2015/1186



ENERG

енергия · ενεργεια



thermoCet

Trimline 170 DB (1048) - G30

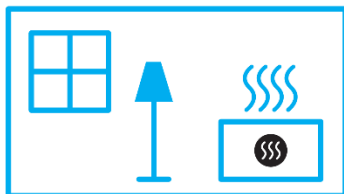
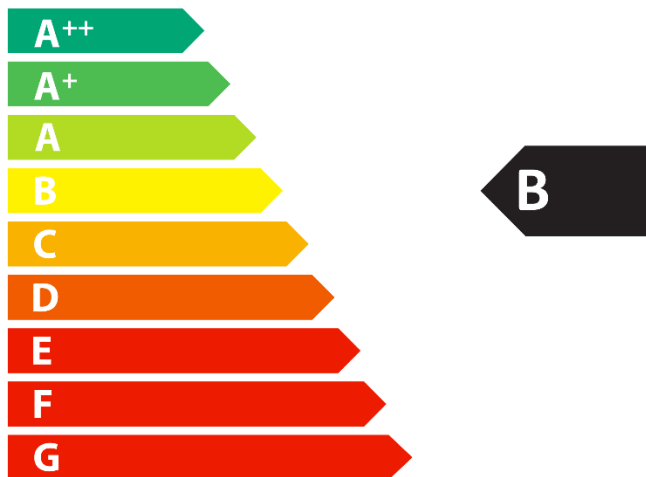

12,1

kW

ENERGIA · ЕНЕРГИЯ · ΕΝΕΡΓΕΙΑ · ENERGIJA · ENERGY · ENERGIE · ENERGI

2015/1186